 249092, Калужская область,
Малоярославец, Мирная, 3



8 800 302-10-35

бесплатно
для регионов

agrisovgaz.ru 

скачать каталог
можно по ссылке 





АГРИСОВГАЗ
ГРУППА КОМПАНИЙ

АЛЮМИНИЕВЫЙ ПРОФИЛЬ

АЛЮМИНИЕВЫЙ ПРОФИЛЬ
ПО ЧЕРТЕЖАМ ЗАКАЗЧИКА

АРХИТЕКТУРНО-СТРОИТЕЛЬНЫЕ
СИСТЕМЫ АЛЮМИНИЕВЫХ
ПРОФИЛЕЙ

26,981

Al

Aluminum

$3s^23p^1$

АЛЮМИНИЙ - легкий и прочный металл, обладает высокой устойчивостью к воздействию окружающей среды. Полученный из минерального боксита, является экологически чистым материалом. Алюминий не содержит примесей тяжёлых металлов, не выделяет вредных веществ под воздействием ультрафиолетовых лучей и сохраняет свои структурные свойства и работоспособность в любых климатических условиях при перепадах температур от - 80°C до + 100°C. После обработки алюминиевых изделий методом анодирования или покраски они становятся устойчивыми к коррозии, вызываемой дождями, снегом, жарой и смогом крупных городов. Экструзия алюминиевых профилей, или прессование, - процесс придания обрабатываемому алюминиевому сплаву заданной формы поперечного сечения методом его выдавливания из замкнутого объёма через один или несколько каналов в прессовом инструменте. Прессованные профили из алюминиевых сплавов могут быть практически любой конфигурации, что позволяет использовать их для изготовления строительных конструкций, мебели, деталей для машиностроения, станкостроения и других областей промышленности.

ВАЖНОЕ ПРЕИМУЩЕСТВО прессования - возможность изготовления изделий сложной конфигурации с высокой степенью точности, которую нельзя получить другими способами металлообработки.

Мировой опыт эксплуатации зданий, в конструкциях которых использован алюминий, показывает, что долговечность алюминиевых конструкций составляет свыше 80 лет. Конструкции из алюминия вбирают в себя все достоинства исходного материала, поэтому преимуществами этих изделий являются:

- ▼ уникальный внешний вид;
- ▼ длительная эксплуатация;
- ▼ высокая прочность при низком удельном весе;
- ▼ высокая звуко- и теплоизоляция за счёт применения термовставок;
- ▼ устойчивость к коррозии, деформации и другим вредным воздействиям окружающей среды (дождь, снег, ветер, лучи солнца и др.);
- ▼ возможность изготовления конструкций больших размеров различных форм;
- ▼ простота ухода и высокая ремонтопригодность;
- ▼ широкая гамма цветов окраски по шкале RAL.



АЛЮМИНИЕВЫЙ ПРОФИЛЬ

СОДЕРЖАНИЕ

ЗАВОД АЛЮМИНИЕВЫХ КОНСТРУКЦИЙ «АГРИСОВГАЗ»

- ТЕХНОЛОГИЧЕСКИЕ ОСОБЕННОСТИ
- ЛИТЕЙНОЕ ПРОИЗВОДСТВО
- ПРЕССОВОЕ ПРОИЗВОДСТВО
- ЦЕХ ПЕРЕРАБОТКИ
- ПОКРАСКА
- УЧАСТОК УПАКОВКИ

АЛЮМИНИЕВЫЙ ПРОФИЛЬ

- СТАНДАРТНЫЕ АЛЮМИНИЕВЫЕ ПРОФИЛИ
- ПРОФИЛИ ДЛЯ СТРОИТЕЛЬСТВА
- ПРОФИЛИ ДЛЯ ВНУТРЕННЕЙ ОТДЕЛКИ
- ПРОФИЛИ ДЛЯ РЕКЛАМЫ ОФИСА
- ПРОФИЛИ ДЛЯ ЭЛЕКТРО- И СПЕЦОБОРУДОВАНИЯ
- ПРОФИЛИ ДЛЯ ВЕНТИЛЯЦИИ И КОНДИЦИОНИРОВАНИЯ
- ПРОФИЛИ ДЛЯ ТРАНСПОРТНОЙ ОТРАСЛИ

АРХИТЕКТУРНО-СТРОИТЕЛЬНЫЕ СИСТЕМЫ АЛЮМИНИЕВЫХ ПРОФИЛЕЙ ASG

ОКОННО-ДВЕРНЫЕ СИСТЕМЫ ASG

- ASG70E, ASG60E - СИСТЕМЫ ПРОФИЛЕЙ С ТЕРМОРАЗРЫВОМ С ПОВЫШЕННЫМИ ТЕПЛО- И ЗВУКОИЗОЛЯЦИОННЫМИ СВОЙСТВАМИ (ЕВРОПАЗ)
- ASG68 - СИСТЕМА ПРОФИЛЕЙ С ТЕРМОРАЗРЫВОМ ДЛЯ ИЗГОТОВЛЕНИЯ ОКОННЫХ И ДВЕРНЫХ БЛОКОВ (ПАЗ R40)
- ASG50, ASG45 - СИСТЕМЫ ПРОФИЛЕЙ БЕЗ ТЕРМОРАЗРЫВА ДЛЯ ИЗГОТОВЛЕНИЯ ОКОННЫХ И ДВЕРНЫХ БЛОКОВ

ФАСАДНЫЕ СИСТЕМЫ ASG

- ASG500 - ОБНОВЛЕННАЯ СИСТЕМА ДЛЯ ИЗГОТОВЛЕНИЯ ВЕРТИКАЛЬНЫХ И НАКЛОННЫХ ФАСАДОВ, СВЕТОПРОЗРАЧНЫХ ПОКРЫТИЙ
- ASG500SG - СИСТЕМА ПРОФИЛЕЙ ДЛЯ СТРУКТУРНОГО ОСТЕКЛЕНИЯ
- ASG500SF - СИСТЕМА ПРОФИЛЕЙ С ПОВЫШЕННОЙ ОГНЕСТОЙКОСТЬЮ

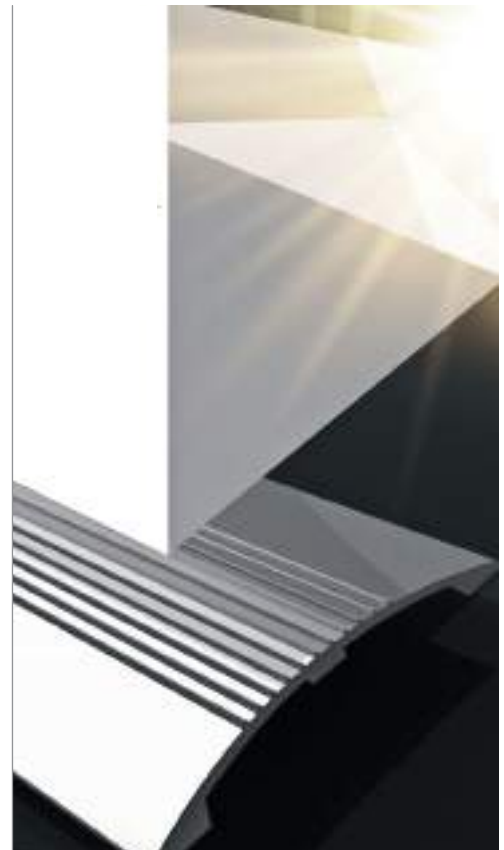

ASG
aluminum
construction

ЗАВОД АЛЮМИНИЕВЫХ КОНСТРУКЦИЙ

Завод алюминиевых конструкций «АГРИСОВГАЗ» - производитель качественных профилей любой группы сложности, ряд из которых не имеет аналогов в России. Важным направлением деятельности компании является проектирование, производство и монтаж архитектурно-строительных систем собственной разработки (ASG).

Предприятие оснащено современным оборудованием с высоким уровнем автоматизации производственных процессов и входит в пятерку лучших производителей алюминиевого профиля в России.

Профиль изготавливается из сплавов АД0, АД31, 6060, 6063, 6181 и 6082 с допуском на размеры по

ГОСТ 8617-2018 и 22233-2018, а также по EN 755-9:2016, EN 12020-2:2016. При изготовлении цилиндрического слитка используется первичный алюминий марки А7 и А8. Алюминиевый профиль может быть поставлен без термообработки, естественно или искусственно состаренным, а также искусственно состаренным с повышенной прочностью.

Благодаря надежности и долговечности продукция компании завоевала доверие потребителей более чем в двадцати странах мира. Наша продукция используется в строительстве небоскребов и олимпийских объектов, в производстве высокоскоростных поездов и магистральных автоприцепов, при создании стильных интерьеров и рекламной продукции.

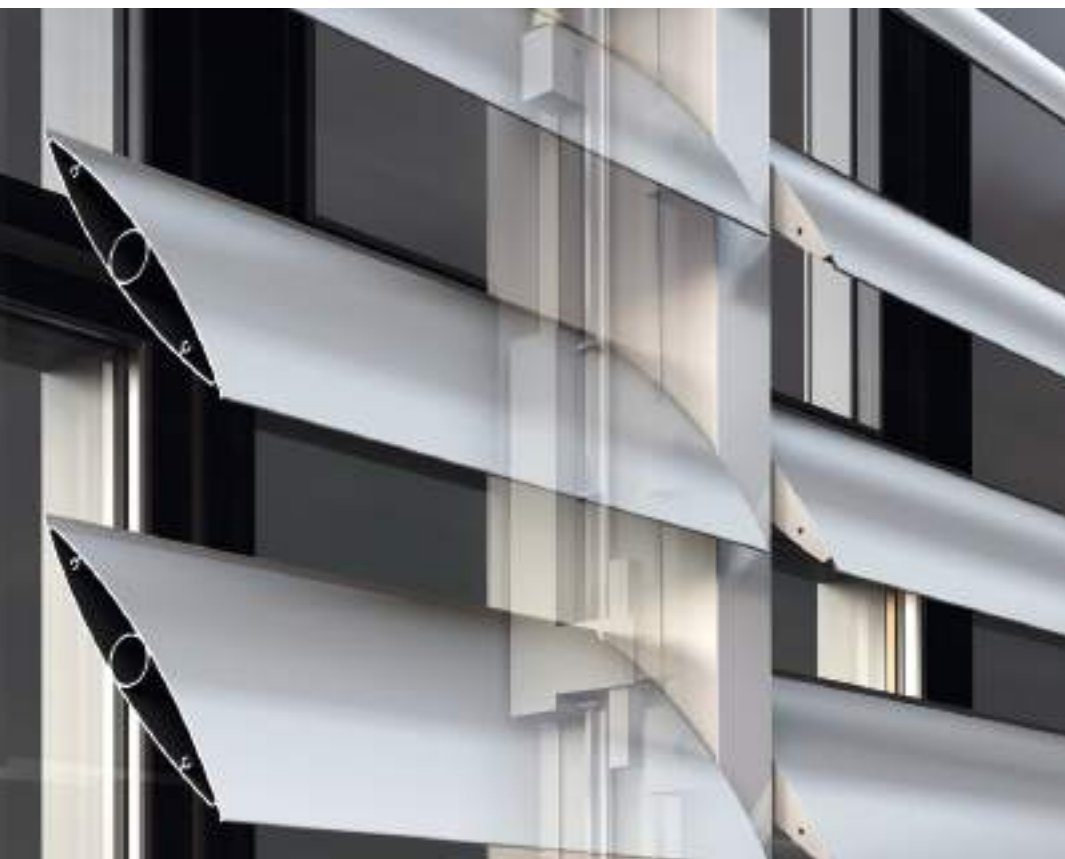

230_{ММ}

МАКСИМАЛЬНЫЙ
ДИАМЕТР
ОПИСАННОЙ
ОКРУЖНОСТИ

8,0_{КГ}

МАКСИМАЛЬНЫЙ ВЕС
ПОГОННОГО
МЕТРА

0,6_{ММ}

МИНИМАЛЬНАЯ
ТОЛЩИНА
СТЕНКИ

13_{метров}

МАКСИМАЛЬНАЯ
ДЛИНА

ЛИТЕЙНОЕ ПРОИЗВОДСТВО

Главная задача литейного производства – выпуск цилиндрических слитков разнообразных химических сплавов для обеспечения прессов качественным сырьем.

ПЛАВИЛЬНО – ЛИТЕЙНЫЙ КОМПЛЕКС УКОМПЛЕКТОВАН:



Компания выпускает цилиндрические слитки Ø115, Ø127, Ø160, Ø178, Ø190 мм по ГОСТ 23855-2019, изготовленные из химических сплавов АД0, АД31, 6060, 6063, 6181 и 6082.

Использование в производстве метода горизонтального литья позволяет переходить с одного химического сплава на другой без остановок и слива печи, тем самым экономя время, без ущерба производству.

Благодаря современному оборудованию, качественному сырью и легирующим элементам максимальная расчетная производительность двух литейных участков нашей компании составляет 2 000 тонн в месяц.

Специалисты компании «АГРИСОВГАЗ» осуществляют полный контроль химического состава и геометрических размеров слитков на всех этапах производства.

2 000 тонн
в месяц

ПРОИЗВОДИТЕЛЬНОСТЬ
ДВУХ ЛИТЕЙНЫХ
УЧАСТКОВ



ПРЕССОВОЕ ПРОИЗВОДСТВО

4 ПРЕССОВЫЕ ЛИНИИ

обеспечивают высокие скорости прессования

В производстве профилей из алюминия и его сплавов одним из важнейших этапов является прессование. Данный процесс подразумевает придание металлу заданной формы его выдавливанием из замкнутого объема через один или несколько каналов в прессовом инструменте.

Прессовый цех «АГРИСОВГАЗ» состоит из четырех линий, которые обеспечивают высокие скорости прессования, стабильность размеров и механических свойств профилей. В составе линий имеются комплексы оборудования для правки профилей растяжением, их температурной стабилизации, а также системы контроля поверхностных дефектов и геометрии выпускаемой продукции.

Неотъемлемой частью прессов являются линии поточной обработки, предназначенные для выполнения различных операций после прессования. Благодаря механизмам и устройствам линий профили выводятся из пресса, охлаждаются, транспортируются, правятся методом растяжения, нарезаются на товарные длины и укладываются в межоперационные корзины.



ПРЕСС УСИЛИЕМ
BREDA DANIELI
ИТАЛИЯ

160⁰
ТОНН

ПРЕСС УСИЛИЕМ
ANNO METAL
ТУРЦИЯ

170⁰
ТОНН

ПРЕСС УСИЛИЕМ
SOMETAL
ИТАЛИЯ

187⁰
ТОНН

ПРЕСС УСИЛИЕМ
BREDA DANIELI
ИТАЛИЯ

220⁰
ТОНН

ЦЕХ ПЕРЕРАБОТКИ

Важным направлением производственной деятельности компании «АГРИСОВГАЗ» является оказание услуг по переработке алюминиевого профиля, сборке и сварке алюминиевых конструкций.

ЦЕХ ПЕРЕРАБОТКИ АЛЮМИНИЕВЫХ ПРОФИЛЕЙ УКОМПЛЕКТОВАН ОБОРУДОВАНИЕМ ДЛЯ ИЗГОТОВЛЕНИЯ СВЕТОПРОЗРАЧНЫХ АЛЮМИНИЕВЫХ СИСТЕМ, В СОСТАВЕ КОТОРОГО:

4

ОБРАБАТЫВАЮЩИХ
ЦЕНТРА

elumatec

(ELUMATEC AG, Германия)

SBZ130, SBZ628

HAFFNER

(HAFFNER AG, Германия)

MAC-440

УЧАСТОК АРГОННО-ДУГОВОЙ
СВАРКИ

ГРУППА ПИЛОТРЕЗНЫХ
И ФРЕЗЕРНЫХ СТАНКОВ



ОБРАБАТЫВАЮЩИЙ ЦЕНТР

позволяет добиться высокой точности выполнения операций и обеспечивает различные варианты обработки на протяжении всего производственного цикла. Данный процесс осуществляется благодаря поворотным захватам, фрезерным шпинделям и плавно поворачиваемому пыльному диску. Несмотря на компактность, станок обладает вместительным магазином инструмента и автоматизированным загрузочным столом, что гарантирует бесперебойное производство.

Специалисты компании строго контролируют все этапы переработки алюминиевых профилей, благодаря чему изделия отличаются исключительной точностью механической обработки, прочностью, эстетической привлекательностью и долговечностью.

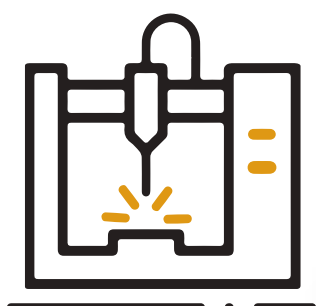

ПОКРАСКА

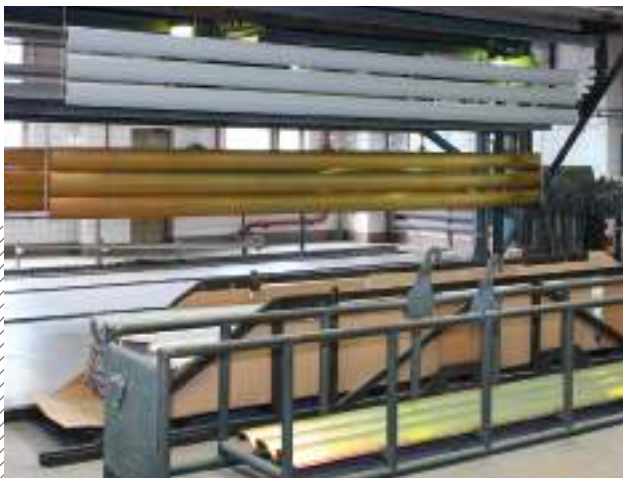

Цех окраски алюминиевого профиля укомплектован двумя горизонтальными линиями порошковой окраски Compact-500 и Compact-1250 фирмы OTEFAL INGNERIA S.R.L. (Италия) с полным циклом предпокрасочной подготовки.

Порошковая окраска – процесс, позволяющий получить полимерное покрытие с высокими эксплуатационными характеристиками. Такое покрытие защищает от коррозии, повышает ударопрочность поверхности, долговечность и стойкость к перепадам температур и воздействию УФ-излучения.

Для подготовки поверхности применяется горизонтально – погружная химическая обработка по технологиям немецкой компании Chemetall.

ПРОЦЕСС ПОДГОТОВКИ АЛЮМИНИЯ К ОКРАШИВАНИЮ ВКЛЮЧАЕТ В СЕБЯ:

- 1 ОДНОВРЕМЕННОЕ ТРАВЛЕНИЕ И ОБЕЗЖИРИВАНИЕ ПОВЕРХНОСТИ
- 2 ДВЕ СТАДИИ ПРОМЫВКИ, В ТОМ ЧИСЛЕ В ДЕМИНЕРАЛИЗОВАННОЙ ВОДЕ
- 3 ОБРАБОТКУ В БЕСХРОМАТНОМ РАСТВОРЕ ДЛЯ СОЗДАНИЯ ТИТАН-ЦИРКОНИЕВОГО СЛОЯ, НЕ ТРЕБУЮЩЮЮ ПОСЛЕДУЮЩЕЙ ПРОМЫВКИ. ТАКАЯ ТЕХНОЛОГИЯ ПОЗВОЛЯЕТ ПОСТАВЛЯТЬ НАШУ ПРОДУКЦИЮ В ЛЮБУЮ СТРАНУ МИРА
- 4 СУШКУ

RAL

ГОСТ 9.410-88

Покраска осуществляется по шкале цветов RAL в соответствии с ГОСТ 9.410-88

- 1 МАКСИМАЛЬНАЯ ДЛИНА ОКРАШИВАЕМЫХ ПРОФИЛЕЙ 7 М
- 2 МАКСИМАЛЬНЫЕ ГАБАРИТЫ ОКРАШИВАЕМЫХ ИЗДЕЛИЙ 300 X 950 X 7 000 ММ
- 3 МАССА НЕ БОЛЕЕ 60 КГ
- 4 ТОЛЩИНА ПОКРЫТИЯ ЗАВИСИТ ОТ МАРКИ КРАСИТЕЛЯ И ЛЕЖИТ В ДИАПАЗОНЕ 60-120 МКМ, ЧЕГО НЕЛЬЗЯ ДОБИТЬСЯ ПРИ ОКРАШИВАНИИ ЖИДКИМИ КРАСКАМИ

Контроль качества покрытия и подготовки поверхности проводится в собственной сертифицированной лаборатории. Качество выпускаемой продукции подтверждено международным сертификатом Qualicoat.

УЧАСТОК УПАКОВКИ



Участок упаковки оснащен линией автоматической упаковки профиля AUTEL (Италия). Также упаковка алюминиевого профиля осуществляется ручным способом, когда профиль упаковывается в картонную или полиэтиленовую упаковку с прокладкой слоёв или каждого профиля (верным способом) упаковочной бумагой с обвязкой деревянными брусками. Вес стандартной упаковки 200-500 кг.

Благодаря качественной упаковке, хранению и бережной отгрузке продукции готовые изделия компании «АГРИСОВГАЗ» сохраняют все эксплуатационные и технические характеристики алюминиевого профиля.

АЛЮМИНИЕВЫЙ ПРОФИЛЬ

БОЛЕЕ

10000

ВИДОВ ПРОФИЛЕЙ

СТАНДАРТНЫЙ

Такой вид профиля включает в себя трубы, уголки, швеллеры, полосы, тавры, прутки. Применяется в качестве монтажных деталей и комплектующих в различных отраслях промышленности. Профиль производится методом экструзии – продавливанием нагретой алюминиевой заготовки через фильеру.



ПРОФИЛИ ДЛЯ СТРОИТЕЛЬСТВА

(тентовые, станочные конструкционные, фасадные, лестничные и др.)

Данный вид профиля характеризуется отличной устойчивостью к внешним воздействиям, надежностью и длительным сроком эксплуатации, имеет широкий спектр применения и может быть использован в любых проектах, независимо от их сложности и предназначения.





ДЛЯ ВНУТРЕННЕЙ ОТДЕЛКИ

Эстетичный внешний вид в сочетании с пожаробезопасностью алюминиевой конструкции позволяют использовать данный вид профиля в реализации самых смелых дизайнерских решений.

Применяется в интерьере для производства вертикальных жалюзи, душевых кабин, шторок для ванн, карнизов, натяжных потолков, порошков, потолочных фриз и плинтусов, ревизионных люков, сантехнических кабин и перегородок, чистых помещений, межкомнатных дверей и перегородок.



ДЛЯ РЕКЛАМЫ И ОФИСА

Конструкции и элементы из алюминия прочны, имеют небольшой удельный вес и длительный срок эксплуатации, устойчивы к коррозии и не подвержены воздействию агрессивной среды, просты в монтаже и многофункциональны.

Благодаря своим свойствам профили широко используются в рекламных конструкциях любого типа: щиты, билборды, световые коробки, вывески на крышах и фасадах зданий, фризы навесов АЗС и баннеров, а также для производства выставочного оборудования, офисных перегородок, табличек, багетов и рамок.



ДЛЯ ЭЛЕКТРО – И СПЕЦОБОРУДОВАНИЯ

Применяется при изготовлении светильников, газовых и электрических плит, инфракрасных излучателей, солнечных коллекторов и прочего спецоборудования.





ДЛЯ ВЕНТИЛЯЦИИ И КОНДИЦИОНИРОВАНИЯ

Такой вид профиля включает в себя трубы, уголки, швеллеры, полосы, тавры, прутки. Применяется в качестве монтажных деталей и комплектующих в различных отраслях промышленности. Профиль производится методом экструзии – продавливанием нагретой алюминиевой заготовки через фильеру.



ДЛЯ ТРАНСПОРТНОЙ ОТРАСЛИ

Включает в себя бортовую доску, радиаторные, окантовочные и каркасные профили, а также боковую защиту и прочее. Данная продукция широко применяется в железнодорожном, автомобильном строительстве и судостроении, а также в космической промышленности.



АРХИТЕКТУРНО-СТРОИТЕЛЬНЫЕ СИСТЕМЫ АЛЮМИНИЕВЫХ ПРОФИЛЕЙ ASG

У КАЧЕСТВЕННЫХ АЛЮМИНИЕВЫХ СИСТЕМ ЕСТЬ ИМЯ – ASG

Компания «АГРИСОВГАЗ» – лидер на отечественном рынке разработчиков и производителей алюминиевых архитектурно-строительных систем. Светопрозрачные фасадные и оконно-входные системы ASG – это оптимальные инновационные решения, новое измерение красоты, дизайна и энергоэффективности, воплощенное в алюминии.

Системы ASG отвечают самым высоким критериям современной архитектуры, обеспечивают качество и долговечность конструкций в разных климатических условиях. Множество вариантов исполнения и широкий выбор цветовой гаммы позволяют применять фасадные системы ASG в зданиях различного назначения.

ОКОННО-ДВЕРНЫЕ СИСТЕМЫ ASG

Оконно-дверные системы ASG – это высококачественные материалы, сочетающие в себе практичность и современный дизайн.

Оконно-дверные системы ASG обеспечивают комфорт и оптимальную теплоизоляцию, расширяют конструкторские и дизайнерские возможности при реализации проектов в различных климатических условиях. Эксплуатационные свойства и скорость производства позволяют использовать системы на любой стадии строительства.

Компания «АГРИСОВГАЗ» производит под брендом ASG пять наименований оконно-дверных систем: ASG70E, ASG68, ASG60E, ASG50, ASG45.



ASG70E, ASG60E

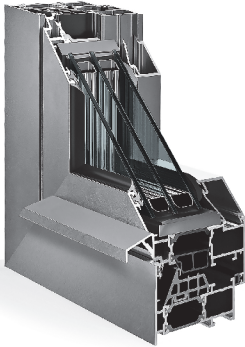

ASG70E

ASG60E

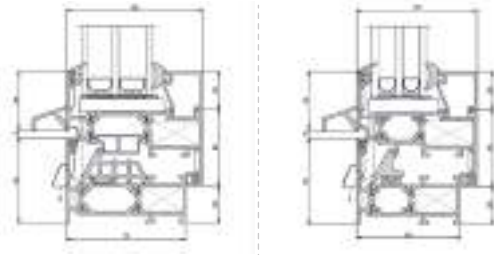

ASG70E, ASG60E относятся к классу теплых систем с комбинированными двойными профилями и увеличенным терморазрывом. Предназначены для изготовления оконных и витражных конструкций с соблюдением требований по тепло- и звукоизоляции.

Системы ASG70E, ASG60E применяются при строительстве новых зданий, а также реконструкции ранее возведенных.

Отвечая современным требованиям архитектурных стилей, системы позволяют реализовать самые неожиданные дизайнерские идеи, сохраняя при этом ощущение легкости и освещенности пространства. Подходят как для теплого, так и для холодного климата.

Конструкции	Окна и витражные конструкции, к которым предъявляются требования по тепло- и звукоизоляции	
Подсистема	ASG70E	ASG60E
Предел огнестойкости	-	
Толщина заполнения	1-57 мм для рамы 8-67 мм для створки	1-47 мм для рамы 1-57 мм для створки
Приведенное сопротивление теплопередаче	0,86 м ² *°C/Вт	0,74 м ² *°C/Вт
Заполнение	Стекло, стеклопакет, сэндвич-панели	
Материал термовставки	Полиамид ПА6.6 со стекловолокном 25%	
Обработка поверхности	Порошковое окрашивание	
Тип паза для фурнитуры	Европаз V0.1	
Монтажная глубина	70 мм для оконных рам 80 мм для оконных створок	60 мм для оконных рам 70 мм для оконных створок

ASG68



ASG68 – распространенная система профилей с терморазрывом, применяется для изготовления витражных, оконных и дверных конструкций. Простота изготовления и несложный монтаж делают эту систему универсальной.

Лаконичный дизайн и большой выбор цветов обеспечивают прекрасную возможность сочетания материала с архитектурой здания, сохраняя все требования к тепло- и звукоизоляции.

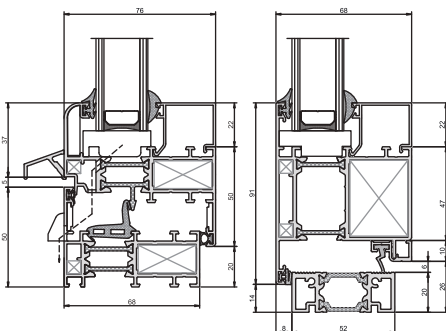

Конструкции	Оконные, витражные и дверные конструкции
Подсистема	ASG68
Предел огнестойкости	-
Толщина заполнения	18-56 мм
Приведенное сопротивление теплопередаче	0,72 м ² *°C/Вт
Заполнение	Стеклопакет, сэндвич-панели
Материал термовставки	Полиамид ПА6.6 со стекловолокном 25%
Обработка поверхности	Порошковое окрашивание
Тип паза для фурнитуры	Фурнитурный паз R40
Монтажная глубина	68 мм для оконных рам 76 мм для оконных створок

ASG50

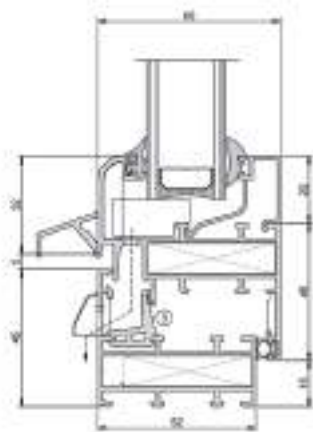

ASG50 – система неизолированных профилей для производства окон и дверей с различными типами открывания, а также витражей, офисных перегородок, зимних садов и оранжерей. Современный дизайн и разнообразные комбинации элементов конструкции делают эту систему универсальной для всех видов строительных проектов.

Фурнитурный паз R40, заложенный в основу системы, позволяет использовать механизмы запирания отечественных и зарубежных брендов. В качестве заполнения в конструкциях системы используются стекло, стеклопакеты или сэндвич-панели.

Конструкции	Окна, двери, витражи, перегородки
Подсистема	ASG50
Предел огнестойкости	-
Толщина заполнения	2-48 мм
Приведенное сопротивление теплопередаче	-
Заполнение	Стеклопакет, стекло, сэндвич-панели
Материал термовставки	-
Обработка поверхности	Порошковое окрашивание
Тип паза для фурнитуры	Фурнитурный паз R40
Монтажная глубина	52 мм для оконных рам 60 мм для оконных створок

ASG45

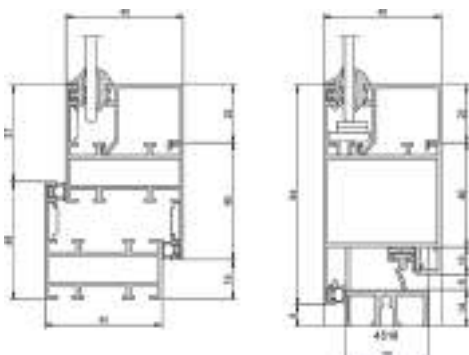

ASG45 – система неизолированных профилей, применяется при изготовлении открывающихся внутрь и наружу окон и дверей, витражей и офисных перегородок, зимних садов. Идеально подходит для регионов с теплым климатом.

Простой, но в то же время эргономичный дизайн, разнообразные комбинации элементов делают эту систему универсальной для всех видов строительных проектов. Заложенный в основу системы фурнитурный паз R40 позволяет использовать механизмы запирания ведущих европейских производителей.

Система ASG45 по многим параметрам унифицирована с системой ASG50. Базовое отличие – глубина алюминиевых профилей, равная 45 мм.

Конструкции	Окна, двери, витражи, перегородки
Подсистема	ASG45
Предел огнестойкости	-
Толщина заполнения	1-33 мм
Заполнение	Стеклопакет, стекло, сэндвич-панели
Материал термовставки	-
Обработка поверхности	Порошковое окрашивание
Тип паза для фурнитуры	Фурнитурный паз R40
Монтажная глубина	45 мм

АРХИТЕКТУРНО-СТРОИТЕЛЬНЫЕ СИСТЕМЫ АЛЮМИНИЕВЫХ ПРОФИЛЕЙ ASG

ФАСАДНЫЕ СИСТЕМЫ ASG

Фасадные системы ASG – оптимальное решение для воплощения различных архитектурных замыслов и дизайнерских решений. Системы отвечают требованиям функциональности и энергоэффективности. Подходят для любых климатических зон.

Компания «АГРИСОВГАЗ» производит под брендом ASG три наименования фасадных систем: ASG500, ASG500SG, ASG500SF.

ASG500



ASG500 – светопрозрачная система, используемая архитекторами для создания фасадов и крыш зданий, куполов и атриумов, зимних садов. Конструкция насчитывает множество вариантов исполнения, а современные материалы позволяют комбинировать различные типы оконных систем как в вертикальной, так и в наклонной плоскостях.

Система ASG500 – оптимальный вариант для закрытия проемов нестандартных конфигураций. Конструкции также применяются как внутренние и наружные ограждения. В качестве заполнения используют стекло, стеклопакеты или сэндвич-панели. При этом соблюдается полный перечень предъявляемых к фасаду нормативов, включая звукоизоляцию, огнестойкость и безопасность.

Свобода в выборе цвета позволяет дизайнерам не ограничивать полет фантазии и реализовывать свои самые смелые идеи. Приятное для визуального восприятия цветовое разнообразие добавляет архитектурному сооружению индивидуальности и работает на узнаваемость.

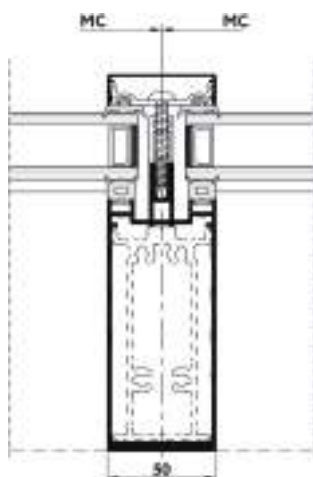

Конструкции	Фасады зданий, зимних садов, куполов, светопрозрачных покрытий, наружных и внутренних ограждений всех типов зданий
Подсистема	ASG500
Предел огнестойкости	EIW 15
Толщина заполнения	2-58 мм
Термокомпенсирующий материал	-
Внешняя видимая ширина стоек и ригелей	50 мм
Приведенное сопротивление теплопередаче	1,07м ² *°С/Вт (согласно протоколу)
Заполнение	Стекло, стеклопакет, сэндвич-панель
Уплотнители	Резиновые EPDM
Технология остекления	Стойчно-ригельная
Материал термовставки	Полиамид ПА6.6 со стекловолокном 25%, ПВХ
Обработка поверхности	Порошковое окрашивание

ASG500SG

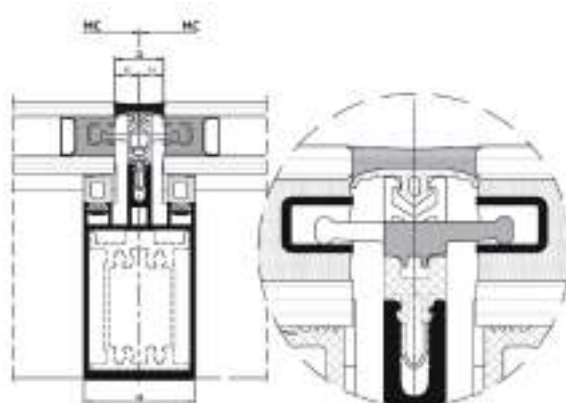

ASG500SG – система профилей для крупноформатного остекления фасадов зданий. Основой конструкции служат профили ASG500, подходящие для конструкций вертикальных и наклонных фасадов.

Ощущение монолитной светопрозрачной витрины достигается дизайнерами и архитекторами за счет технологий, применяемых в структурном и полуструктурном остеклении. В структурной конструкции используются крупногабаритные стеклопакеты, в полуструктурной – менее объемные. Оба варианта, несмотря на большой вес, делают фасад стильным и легким для визуального восприятия.

Такой эффект стал возможен благодаря системе, позволяющей спрятать за стекло всю профильную конструкцию и прижимные элементы. Также завалированы интегрированные в конструкцию окна, визуально воспринимающиеся как ячейки остекления фасада. Именно это архитектурное решение обеспечивает проникновение значительно большего количества солнечного света, что важно для российских регионов с суровыми климатическими реалиями.

Впечатляют габариты конструкций – до 8 метров в высоту. В целях безопасности для высоких фасадов предусмотрена механическая поддержка наружного стекла, что вполне оправдано при весе стеклопакета до 500 кг.

При проектировании фасадной системы ASG500SG соблюдены нормативы по звукоизоляции и огнестойкости. При необходимости в фасад встраиваются двери, изготовленные из профилей системы ASG68.

Конструкции	Структурное или полуструктурное остекление фасадов зданий
Подсистема	ASG500
Предел огнестойкости	-
Толщина заполнения	6-34 мм
Термокомпенсирующий материал	-
Внешняя видимая ширина шва	22 мм
Приведенное сопротивление теплопередаче	1,07м ² *°C/Вт
Заполнение	Однокамерные или двухкамерные стеклопакеты
Уплотнители	Резиновые EPDM
Технология остекления	Силиконовый, атмосферостойкий
Материал термовставки	Полиамид ПА6.6 со стекловолокном 25%, ПВХ
Обработка поверхности	Порошковое окрашивание



ASG500SF

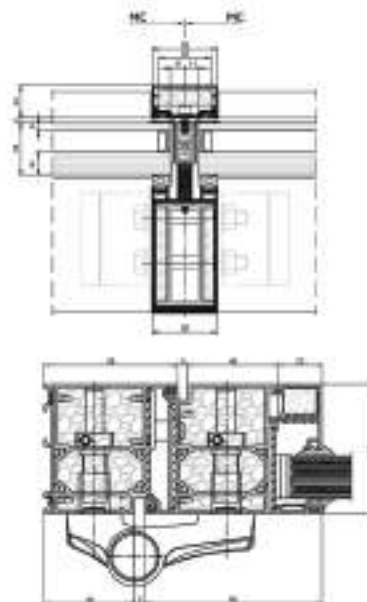

ASG500SF – стильный дизайн и повышенные требования к огнестойкости сделали светопрозрачную систему для навесных фасадных ограждений и внутренних перегородок одной из самых популярных как при возведении современных зданий и сооружений, так и при реконструкции старых. В основу системы заложены профили ASG500.

Противопожарный эффект в конструкциях витражей достигается с помощью огнестойких наполнителей – термоплит и термокомпенсирующих гранул. На фальц стеклопакета монтируется специальная лента, которая при нагреве расширяется и заполняет свободное пространство, предотвращая возможность распространения пламени и дыма.

Конструкция фасада или витража может быть дополнена усиленной огнестойкой дверью системы ASG68E.

Девелоперы и застройщики, руководители крупных компаний уделяют повышенное внимание огнестойкости зданий и сооружений. Система ASG500SF соответствует ожиданиям тех, кто думает о безопасности людей.

Конструкции	Навесные стеновые ограждения зданий и внутренних перегородок с повышенными требованиями к огнестойкости светопрозрачных конструкций
Подсистема	ASG500
Предел огнестойкости	EIW 30 EIW 45
Толщина заполнения	18-46 мм
Термокомпенсирующий материал	PF HS-3
Внешняя видимая ширина стоек и ригелей	50 мм
Приведенное сопротивление теплопередаче	-
Заполнение	Противопожарное стекло, огнестойкие сэндвич-панели
Уплотнители	Резиновые EPDM
Технология остекления	Стойчно-ригельная
Материал термовставки	Полиамид ПА6.6 со стекловолокном 25%, ПВХ
Обработка поверхности	Порошковое окрашивание



У КАЧЕСТВЕННЫХ
АЛЮМИНИЕВЫХ СИСТЕМ
ЕСТЬ ИМЯ – ASG!



SK
СКОЛКОВО

